

de Funkregler
 fr Module de connexion sans fil
 en Wireless connection module
 it Regolatore di trasmissione
 es Módulo de conexiones
 sv Kontrollenhet
 nl Draadloze regelapparaat

Kurzbetriebsanleitung
 Mode d'emploi succinct
 Brief operating instructions
 Brevi istruzioni per l'uso
 Manual de instrucciones breve
 Snabbguide
 Beknopte gebruiksaanwijzing

	without LAN	with LAN
4 Channel	LET4104RK100	LET4204RK100
8 Channel	LET4108RK100	LET4208RK100
12 Channel	LET4112RK100	LET4212RK100

de Installationsanweisung für die Elektrofachkraft
 fr Notice d'installation pour l'électricien
 en Guidelines for the electrician
 it Istruzioni per l'installatore elettrico
 es Instrucciones para el electricista
 sv Installationsanvisning för installatör och elektriker
 nl Installatieinstructies voor de elektrovakman

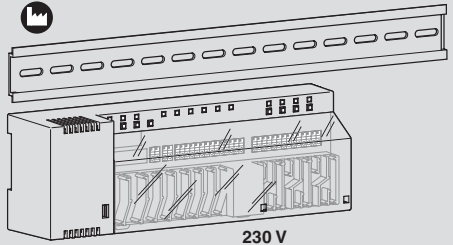

de Verschmutzungsgrad II, Überspannungskategorie III, nach EN 60730
 fr Degré de pollution II, catégorie sursension III, selon EN 60730
 en Pollution degree II, over voltage category III, as per EN 60730
 it Grado di inquinamento II, categoria di sovratensione III, a norme EN 60730
 es Grado de suciedad II, categoría de altatención III, según EN 60730
 sv Grad av nedsmutningsgrad II, Överspanningskategori III, enligt EN 60730
 nl Vervuilinggrad II, Overspanningscategorie III, volgens EN 60730



⚠ GEFAHR **Lebensgefahr durch elektrische Spannung!**

Bei Beschädigung der Isolation oder einzelner Bauteile kann eine Berührung derselben lebensgefährlich sein.

- Defekte Geräte vom Netz trennen.
- Arbeiten an elektrischen Anlagen dürfen nur von Elektrofachkräften durchgeführt werden.
- Vor allen Arbeiten Spannungsversorgung abschalten und gegen Wiedereinschalten sichern. Spannungsfreiheit prüfen!
- Gerät erst nach vollständiger Installation und bei geschlossenem Gehäuse unter Spannung setzen.
- Anschlussleitungen nach unten wegführen und mit mäanderförmige Zugentlastung sichern. Fest angeschlossene Leitungen, die nicht mit einer mäanderförmigen Zugentlastung gesichert werden können, müssen mit einer externen Zugentlastung gesichert werden!
- Niemals Sicherungen überbrücken oder ausser Betrieb setzen.
- Beim Auswechsell von Sicherungen auf die korrekte Stromstärkeangabe achten.

⚠ DANGER **Danger de mort par électrocution !**

Tout contact avec les différents composants peut constituer un danger mortel en cas de détérioration de l'isolation ou des composants en soi. Couper l'alimentation électrique des appareils défectueux.

- Ne faire effectuer les travaux sur l'installation électrique que par des électriciens qualifiés.
- Avant toute intervention, couper et sécuriser l'alimentation électrique. Contrôler l'absence de tension électrique !
- Branchez l'alimentation seulement après l'installation complète et couvercle fermé.
- Faire passer les câbles de raccordement vers le bas puis les fixer à l'aide d'une décharge de traction en forme de méandres. Les lignes à raccordement fixe, qui ne peuvent pas être fixées à l'aide d'une décharge de traction en forme de méandres, doivent être fixées à l'aide d'une décharge de traction externe ! Ne jamais ponter ou désactiver des dis-positifs de sécurité.
- Lors du remplacement de fusibles, veiller à ce que l'intensité indiquée soit correcte.

⚠ DANGER **Mortal danger by electric voltage!**

If the insulation or individual components thereof are damaged, contact with them may be potentially fatal.

- Disconnect power of faulty devices.
- Only electrical specialists may carry out work on the electrical system.

- Switch off power supply and secure against re-activation before performing any work. Test for absence of voltage!
- Connect power only after complete installation and closed cover.
- Route connection lines out downwards and secure them with meandering tension relief. Firmly connected lines that cannot be secured with a meandering tension relief must be secured with an external tension relief!
- Never bypass or deactivate fuses.
- When replacing fuses observe the correct amperage specification.

⚠ PERICOLO **Pericolo di morte da scariche elettriche!**

In presenza di danni all'impianto d'isolamento o ai singoli moduli, il contatto con questi ultimi può risultare fatale.

- Scollegare dalla rete le apparecchiature difettose.
- Le operazioni sugli impianti elettrici devono essere eseguite solo da elettricisti specializzati.
- Prima di tutte le operazioni disattivare l'alimentazione di tensione e bloccare per impedire eventuali riattivazioni. Verificare l'assenza di tensioni.
- Solo dopo aver completato l'installazione e aver richiuso l'alloggiamento, mettere l'apparecchio sotto tensione.
- Portare i cavi di collegamento verso il basso e fissare con uno scarico della tensione a forma di greca. È necessario fissare i cavi collegati saldamente, che non è possibile bloccare con uno scarico della tensione a forma di greca, utilizzando uno scarico della tensione esterno.
- Non eseguire in nessun caso il bypass dei fusibili o procedere alla loro disattivazione.
- Prestare attenzione alla corretta indicazione dell'ampereaggio per la sostituzione dei fusibili.

⚠ PELIGRO **¡Peligro de muerte por tensión eléctrica!**

En caso de daños del aislamiento o componentes individuales, tocar los mismos puede ser potencialmente mortal.

- Desconectar los dispositivos defectuosos de la red eléctrica.
- Los trabajos en instalaciones eléctricas sólo podrán ser realizados por electricistas cualificados.
- Antes de realizar cualquier trabajo, des-conecte la fuente de alimentación y proteja el dispositivo contra una reconexión. ¡Comprobar que no haya tensión!
- Conecte el dispositivo a la electricidad sólo cuando haya terminado la instalación por completo y cuando la carcasa se encuentre cerrada.

- Orientar las líneas de conexión hacia abajo y asegurar con liberación de tensión serpenteante. Los cables conectados de forma permanente que no se pueden asegurar con una liberación de tensión serpenteante, deben estar asegurados con una liberación de tensión externa!
- Nunca puentee los fusibles, no los ponga fuera de servicio.
- Al sustituir los fusibles, tener en cuenta la intensidad de corriente correcta.



FARA

Livsfara p.g.a. elektrisk spänning!

Vid skador på isoleringen eller enstaka komponenter kan en vidröring av delen innebära livsfara.

- Defekta apparater ska kopplas från elnätet.
- Arbeten på elektriska anläggningar får endast genomföras av utbildade elektriker.
- Vid alla arbeten skall strömtillförseln stängas av och säkras mot återpåslag. Kontrollera att det inte finns någon spänning!
- Koppla på strömmen på apparaten första när installationen är helt klar och huset har stängts.
- Dra anslutningskablarna nedåt och säkra med slingrande dragavlastning. Fast anslutna kablar, som inte kunnat säkras med slingrande dragavlastning, måste säkras med en extern dragavlastning!

- Överkoppla aldrig säkringar och sätt dem aldrig ur drift.
- När du byter säkringar beakta angiven strömstyrka.



GEVAAR

Levensgevaar door elektrische spanning!

Als de isolatie of afzonderlijke bouwonderdelen beschadigd zijn kan er levensgevaar optreden wanneer u ermee in contact komt.

- Ontkoppel defecte apparaten van het net.
- Werken aan elektrische installaties mogen uitsluitend door elektrovaklui worden uitgevoerd.
- Schakel voor alle werken de spanningstoevoer uit en beveilig tegen opnieuw inschakelen. Controleer of het apparaat spanningsvrij is!
- Herstel de stroom pas na een volledige installatie en bij gesloten behuizing.
- Aansluitleidingen naar onder wegvoeren en met blokvormige trekcontlasting beveiligen. Vast aangesloten leidingen die niet met een blokvormige trekcontlasting kunnen worden beveiligd, moeten met een externe trekcontlasting worden beveiligd!
- Nooit zekeringen overbruggen of buiten gebruik stellen.
- Let bij het vervangen van zekeringen op de correcte informatie i.v.m. de stroomsterkte.

1

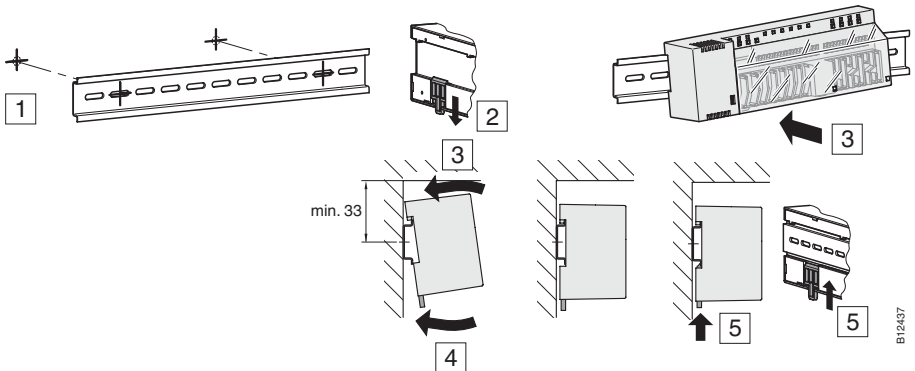

B12437

2

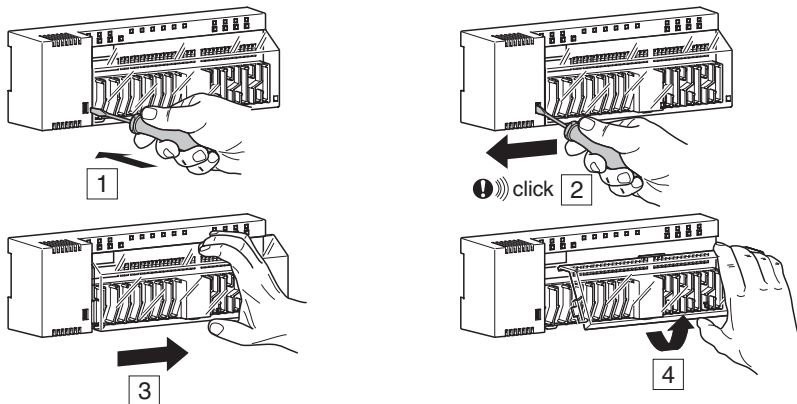

B12438

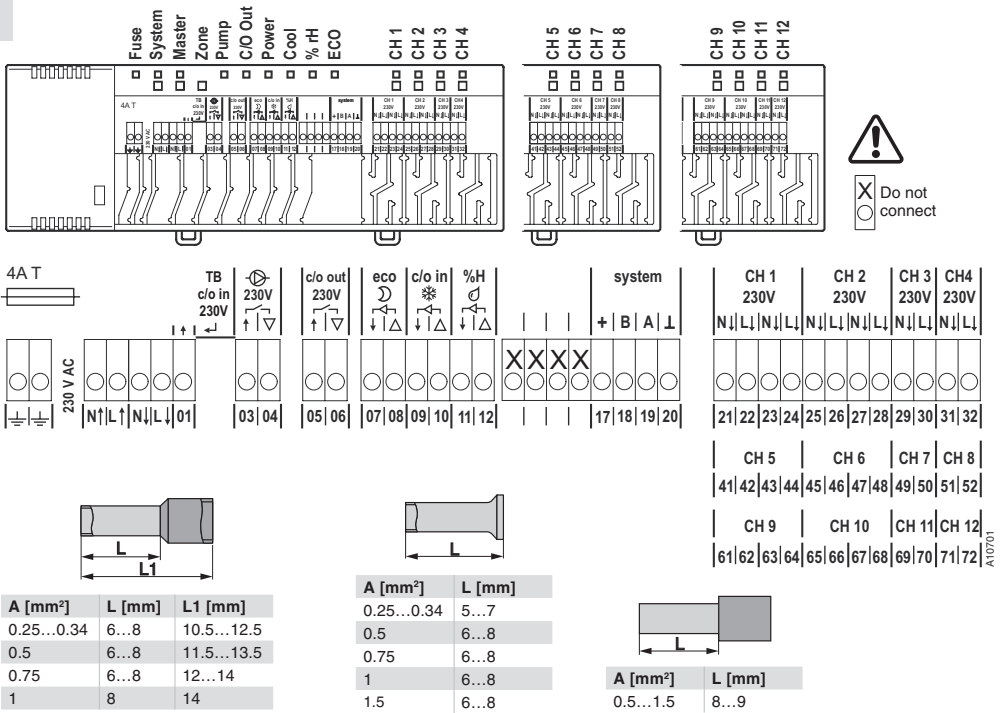

3.1

- de **GEFAHR!** 230 V AC Elektrische Spannung! Spannungsversorgung 230 V AC anschliessen: Beim Anschliessen von 230 V-Leitungen, Leitungsmantel möglichst nahe an die Klemmen führen, damit die einzelnen Leiter gut in ihrer Lage gehalten werden.
- fr **DANGER!** 230 V AC Courant électrique ! Raccorder le courant 230 V AC : Lors du raccordement de lignes 230 V, rapprocher au maximum la gaine du câble des bornes afin que les différents conducteurs soient bien maintenus en position.
- en **DANGER!** 230 V AC Electrical voltage! Connect power 230 V AC: When connecting 230 V lines, route the line material as close as possible to the terminals so that the individual conductors are kept well in their position.
- it **PERICOLO!** 230 V AC Tensione di alimentazione 230 V AC! Collegare l'alimentazione di tensione 230 V AC: Portare i cavi di collegamento verso il basso e fissare con uno scarico della tensione a forma di greca. È necessario fissare i cavi collegati saldamente, che non è possibile bloccare con uno scarico della tensione a forma di greca, utilizzando uno scarico della tensione esterno.
- es **PELIGRO!** 230 V AC Tensión eléctrica! Conectar la alimentación 230 V AC: Al instalar cables de 230 V, colocar los revestimientos de cable lo más cerca posible de los terminales para que los conductores individuales se mantengan bien en su posición.
- sv **FARA!** 230 V AC Elektrisk spänning! Anslutning spänning 230 V AC: När du installerar 230 V-kablar, dra kabelmanteln om möjligt så nära terminalerna som det går, så att de enskilda kabelna hålls väl på plats.
- nl **GEVAAR!** 230 V AC Elektrische spanning! Stroomtoevoer 230 V AC aansluiten: Bij het aansluiten van 230 V-leidingen, leidingmantel zo dicht mogelijk tot bij de klemmen voeren zodat de afzonderlijke geleiders goed op hun plaats worden gehouden.

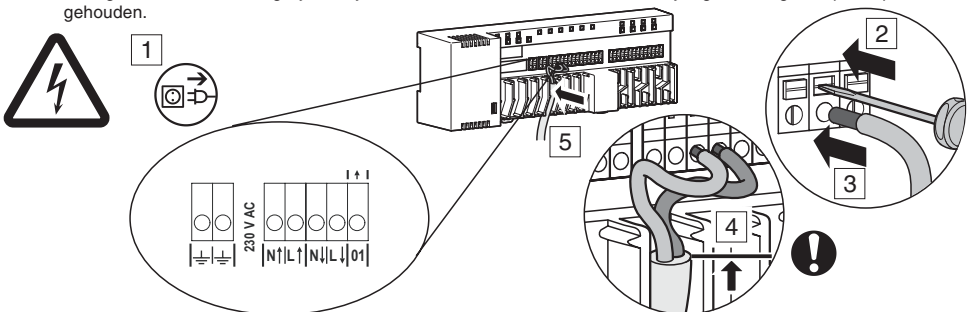

3.2

de Pumpe 230 V AC anschliessen
 fr Raccorder la pompe 230 V AC
 en Connect pump 230 V AC
 it Collegare la pompa 230 V AC

es Conectar la bomba 230 V AC
 sv Anslutning pump 230 V AC
 nl Pomp 230 V AC aansluiten

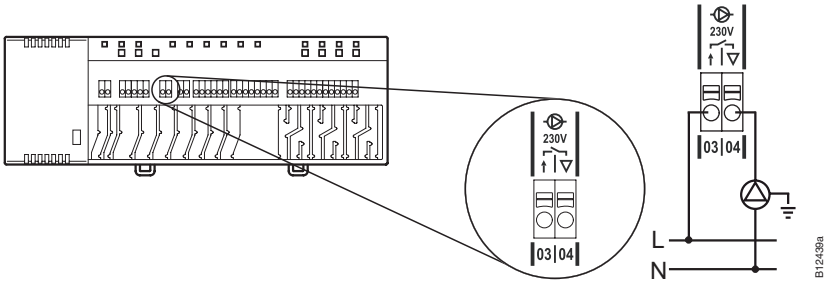

3.3

de Thermische Antriebe 230 V anschliessen
 fr Raccorder les servomoteurs thermiques 230 V
 en Connect thermal actuators 230 V
 it Collegare i servocomandi elettrotermici 230 V

es Conectar actuadores térmicos de 230 V
 sv Anslutning reglermotor 230 V
 nl Thermische aandrijving 230 V aansluiten

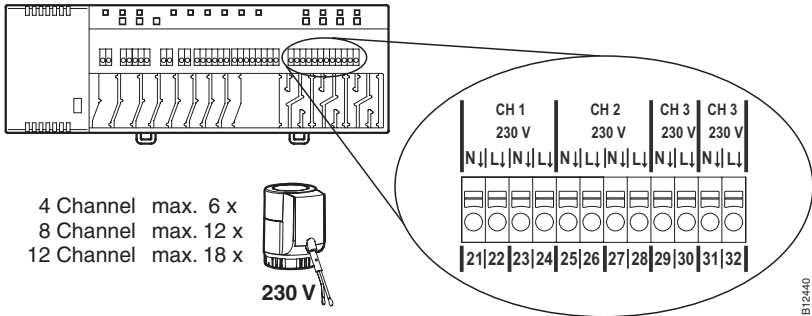

3.4

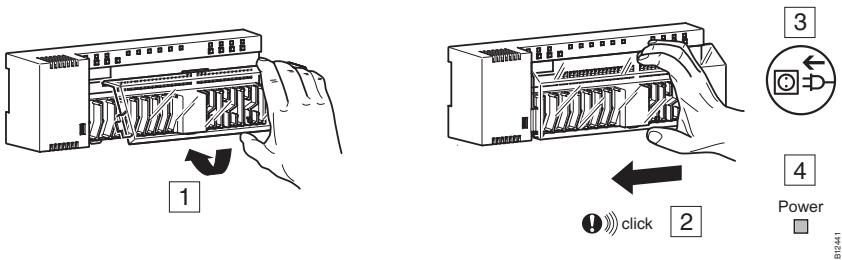

de Externe Kommunikation
 fr Communication extérieure
 en External communication
 it Comunicazione esterna

es Comunicación externa
 sv Flera kontrollenheter
 nl Externe communicatie

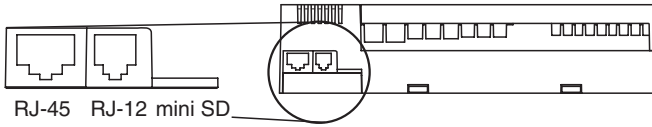

LAN Options:

1.) PowerLAN

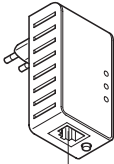

2.) LAN Router

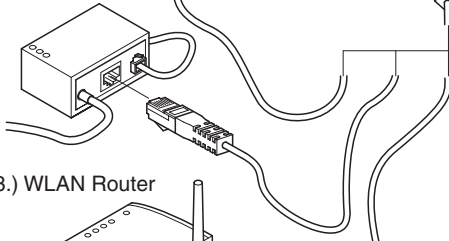

3.) WLAN Router

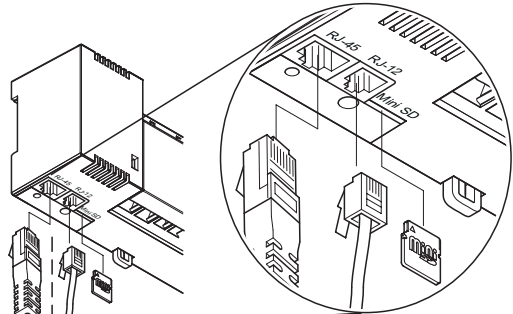
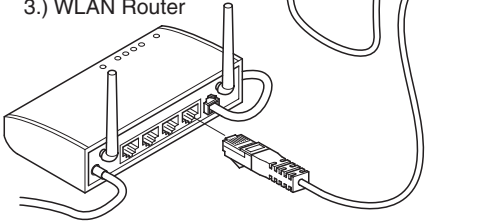

External
active antenna



de Mehrere Funkregler
 fr Plusieurs régulateur radio
 en Multiple connection modules
 it Tipici collegamento tra regolatori
 es Varios módulos de conexión
 sv Flera kontrollenheter
 nl Meerdere draadloze regelapparaten

<input type="checkbox"/>	<input checked="" type="checkbox"/>	<input type="checkbox"/>	<input checked="" type="checkbox"/>	<input checked="" type="checkbox"/>
aus	ein	blinkt	ein	blinkt
éteint	allumé	clignote	allumé	clignote
off	on	blinking	on	blinking
off	on	lampeggiante	on	lampeggiante
de	en	parpadea	en	parpadea
från	till	blinkar	till	blinkar
uit	een	knippert	een	knippert

Slave → Master

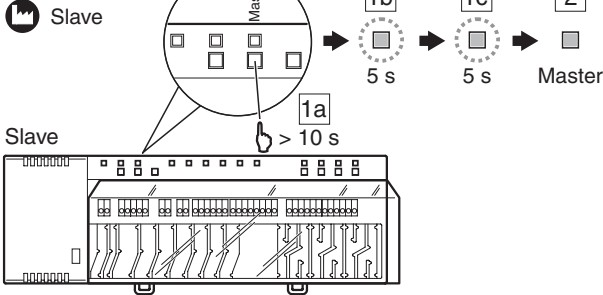

Master + max. 2 Slaves

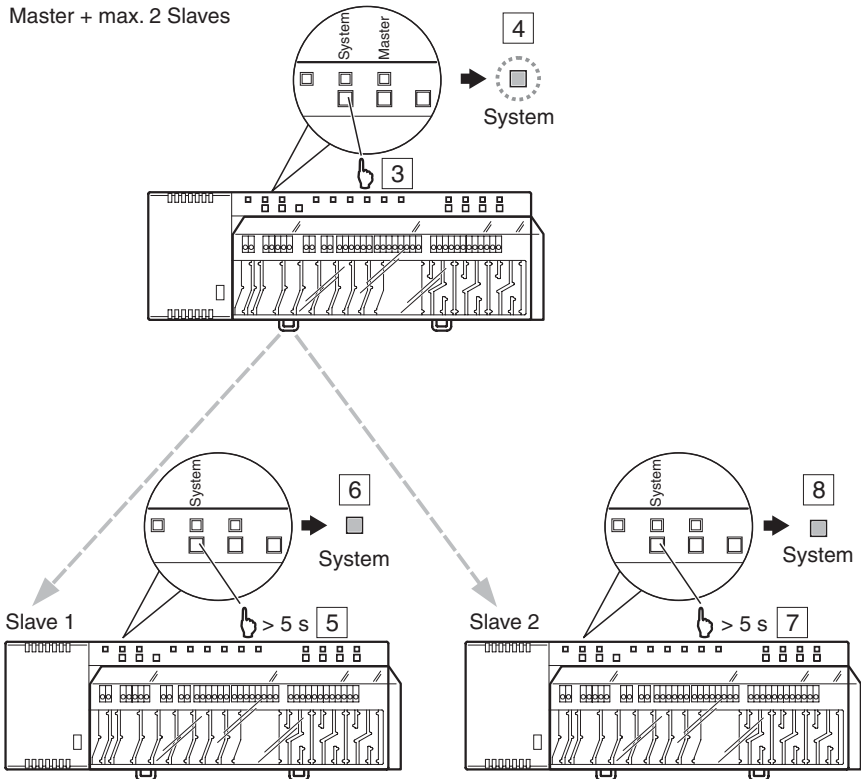

B12191



de Adressierung löschen
 fr Supprimer l'apprentissage
 en Delete addressing
 it Eliminazione dell'indirizzamento
 es Borrarr direccionamiento
 sv Ta bort adressering
 nl Adressering verwijderen



aus
 éteint
 off
 off
 de
 från
 uit



blinkt
 clignote
 blinking
 lampeggiante
 parpadea
 blinkar
 knippert



blinkt schnell
 clignote rapidement
 blinking fast
 lampeggiante veloce
 parpadea rápidamente
 blinkar snabbt
 knippert snel

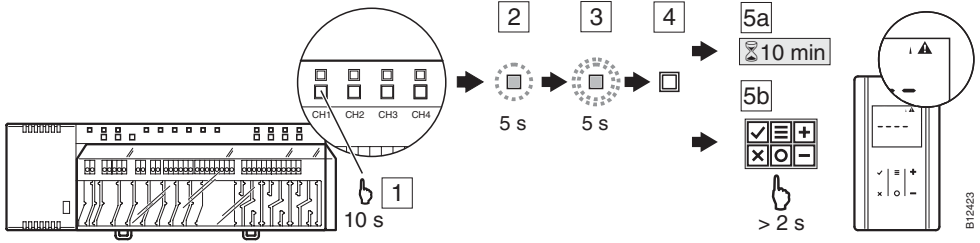

B12423

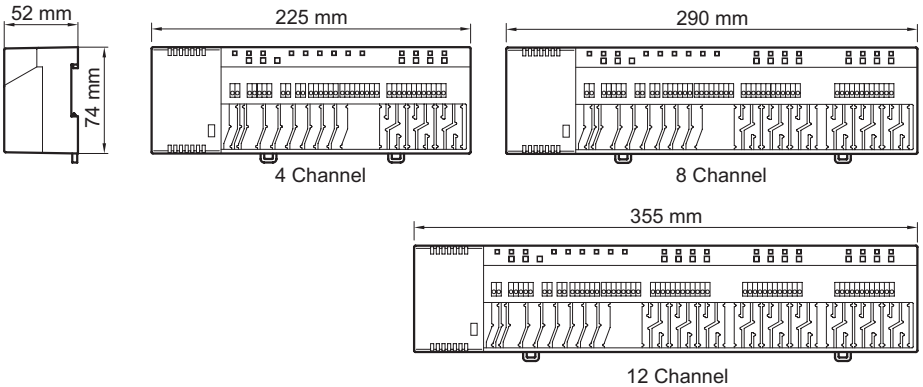

M11468



de www.sauter-controls.com ➔ Produkte ➔ MD Datenblatt.
 fr www.sauter-controls.com ➔ Produits ➔ Fiche MD.
 en www.sauter-controls.com ➔ Products ➔ MD Datasheet.
 it www.sauter-controls.com ➔ Products ➔ MD Datasheet.
 es www.sauter-controls.com ➔ Products ➔ MD Datasheet.
 sv www.sauter-controls.com ➔ Products ➔ MD Datasheet.
 nl www.sauter-controls.com ➔ Products ➔ MD Datasheet.



<http://www.sauter-controls.com/en/products-sauter/product-details/pdm/let4-bi-directional-wireless-controller-868-mhz.html>



de Dokument aufbewahren
 fr Ce document est à conserver
 en Retain this document
 it Conservare il documento
 es Guardar el documento
 sv Spara dokumentationen
 nl Document bewaren

© Fr. Sauter AG
 Im Surinam 55
 CH-4016 Basel
 Tel. +41 61 - 695 55 55
 Fax +41 61 - 695 55 10
www.sauter-controls.com
info@sauter-controls.com

Printed in Switzerland